



Imprimante à jet d'encre

Séries PB

Pour marquage industriel.

- Opérations faciles et rapides grâce à un écran tactile de 8,9 pouces.
- Protection totale contre la poussière et les jets d'eau (IP45 spécification de test IEC60529 : 2001)
- Contrôle de la viscosité et de la densité de l'encre pour la formation d'une goutte stable et une haute qualité d'impression.
- Le procédé de fonctionnement optimisé permet de réduire au minimum la consommation d'encre et l'évaporation de solvant.
- Nettoyage automatique de la tête d'impression.
- Marquage et fonctions de codage variés.
- Température de fonctionnement 0-45 °C (encre JPK 69).
- Normes : CE, C-Tick

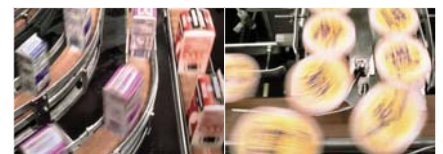

USE BY 03.06.20
MFG. NO. 04.03.25

Caractéristiques de l'imprimante

Modèle	PB-260E
Taille de la buse	65 µm
Nombre de ligne possible	Jusqu'à 2 lignes
Caractères d'impression maximum par ligne	1 ligne : 80 caractères 2 lignes : 40 caractères.
Police de caractère (horizontale x verticale)	1-2 lignes : 5 x 8 (ou 5 x 7), 7 x 10; 12 x 16
Taille des caractères	1 ligne 2-4mm / 2 lignes hauteur totale 4.5 a 8 mm
Ecran et entrée des données	Ecran: Ecran tactile rétro éclairé (8,9 pouces monochrome) Entrée des données: Entrée des données par clavier tactile avec contrôle sonore
Langage afficheur	Allemand, Anglais, Français, Italien, Espagnol, Portugais, Néerlandais, Suédois, Grec, Russe, Tchèque
Cadence maximale d'impression	jusqu'à 821 caractères par seconde (police 5 x 7, espace 1, une ligne)
Caractères standards	alphanumérique (A-Z, a-z, 0-9), symboles (27), espace : total de 90
Enregistrement possible	jusqu'à 40 caractères par police
Fonction d'impression	calendrier, compteur, bibliothèque de messages (48 messages), caractères gras (x2), répétition d'impression, etc.
Signal d'entrée	détection d'objet, impression inverse
Signal de sortie	Prêt à imprimer, alarme (signal d'ouverture du collecteur)

Généralités:	
Longueur de l'ombilic de tête	3 mètres
Alimentation électrique	AC 100-120/220-240V ±10% · 50/60 Hz 150 VA
Etanchéité du bâti	IP45
Conformité	CE, C-Tick
Plage de température	0-45 °C (encre JPK69)
Plage d'humidité	30-90 % d'Humidité Relative* (pas de condensation)
Dimension de l'imprimante (largeur x longueur x hauteur)	400 x 290 x 515 mm
Poids de l'imprimante	25 kg

* Note : si le taux H.R. est supérieur à 85 %, possibilité de pressuriser la tête avec de l'air

Les informations contenues dans cette brochure sont susceptibles d'être modifier sans préavis.

Séries PB dimensions de la console et de la tête d'impression

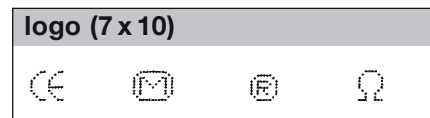
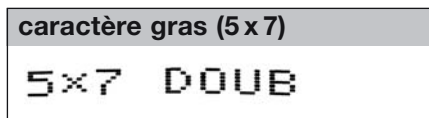
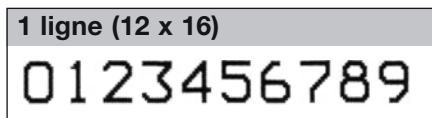
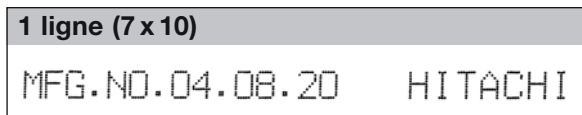
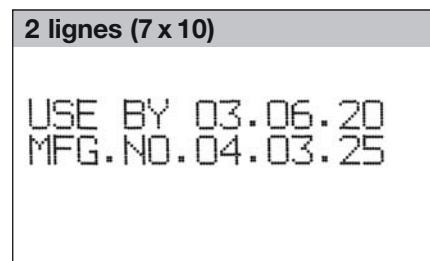
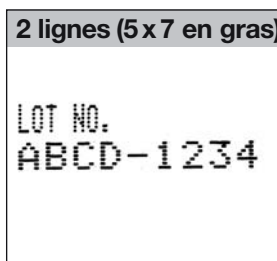
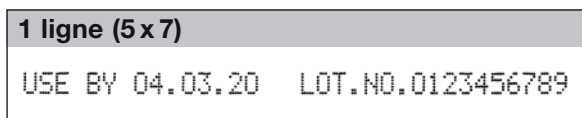
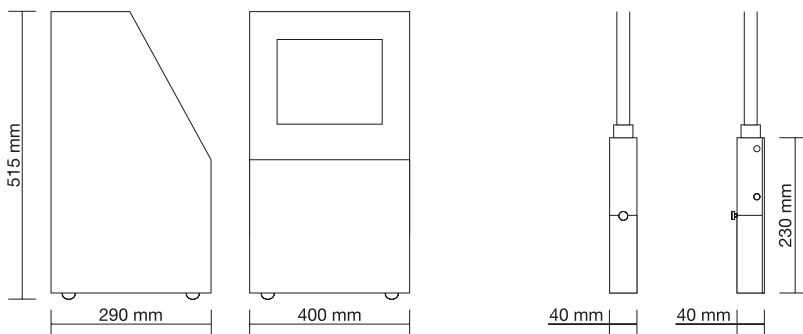

Hitachi Europe GmbH
 Am Seestern 18 · D-40547 Düsseldorf
 Tel. +49-211-52 83 -0 · Fax +49-211-52 83 -649
 www.hitachi-ds.com
 E-Mail: info@hitachi-ds.com

TIMIS[®]
 Marquage Industriel

Distributeur exclusif France
 Z.I. Mozart - 5 Rue Georges Auric · 26000 VALENCE
 Tél : +33 (0)4 75 82 82 82 · Fax : +33 (0)4 75 42 26 12
 Site Web : www.timis.fr · Email : info@timis.fr